

Bienvenue !

Faurecia Caligny

Livret d'accueil 2023

FORVIA
faurecia



Edito



Bienvenue sur le site Faurecia Caligny !

Vous êtes ici dans un établissement Faurecia reconnu par le groupe depuis de nombreuses années. Il est en soi particulier car un des rares établissements dans notre organisation pour coupler au même endroit un Centre Technique mondial de développement des mécanismes et mécatroniques de sièges d'automobile de notre division et une des plus importantes usines du groupe.

Travailler à Caligny, au cœur du bocage de la suisse normande est une chance pour beaucoup d'entre nous. La qualité de vie y est plus importante qu'ailleurs. La campagne marque son empreinte et on s'en aperçoit en arrivant sur le campus. La ville de Flers est à seulement quelques kilomètres et pour ceux qui préfèrent plus grand, nous sommes à 40 mn au sud de Caen.

Ce livret d'accueil est fait pour vous donner des informations génériques de notre organisation et des adresses utiles pour bien commencer votre installation sur le campus Normand'Innov, pôle d'excellence et d'innovation industrielle au rayonnement international.



Guillaume DERAS,
Directeur du site de Caligny



Sommaire

- | | | | |
|-----------|---|-----------|--------------------------|
| 01 | Histoire | 06 | Horaires du site |
| 02 | Plan du site et présentation | 07 | Restauration |
| 03 | Organisation de Faurecia Caligny | 08 | Contacts internes |
| 04 | À propos de l'Usine | 09 | Adresses utiles |
| 05 | À propos du Centre technique | 10 | Parlons sécurité |



01

HISTOIRE

01 - HISTOIRE

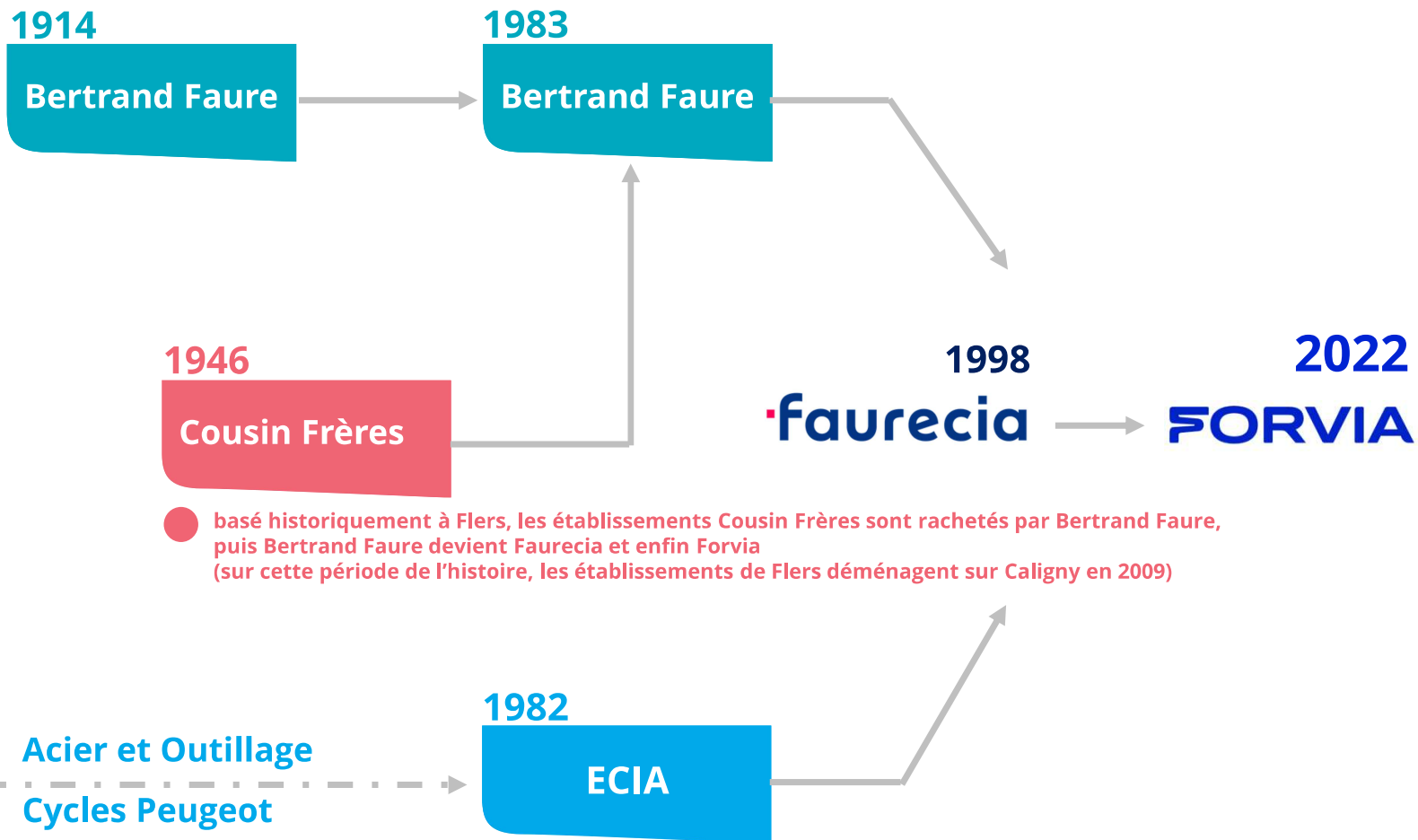

● basé historiquement à Flers, les établissements Cousin Frères sont rachetés par Bertrand Faure, puis Bertrand Faure devient Faurecia et enfin Forvia (sur cette période de l'histoire, les établissements de Flers déménagent sur Caligny en 2009)



01 - HISTOIRE

7 février 2022

Faurecia prend le contrôle de Hella à hauteur de 89%

Faurecia et Hella sont intégrés à la marque ombrelle FORVIA

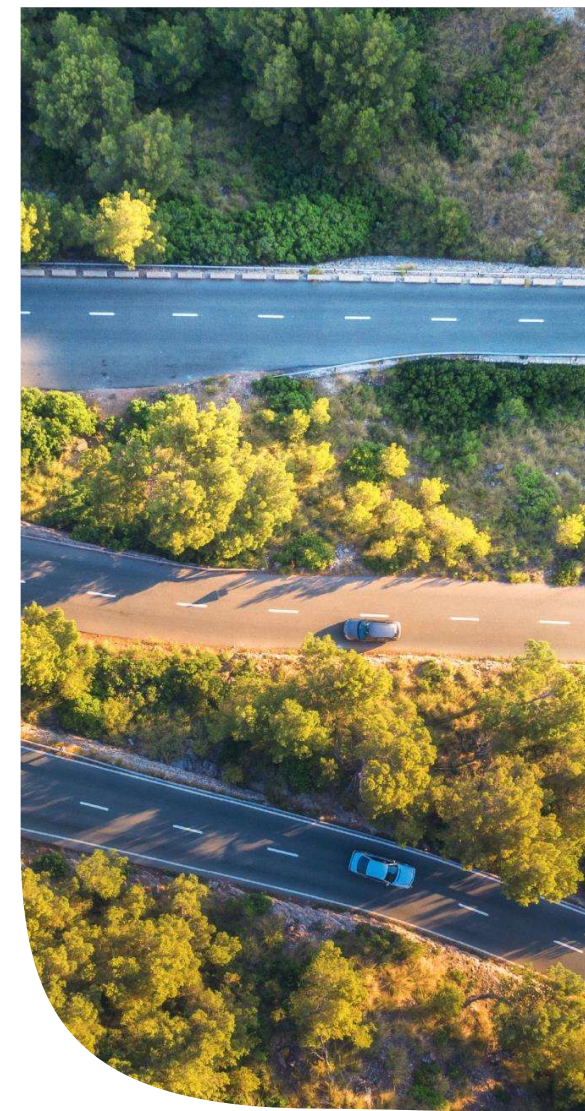
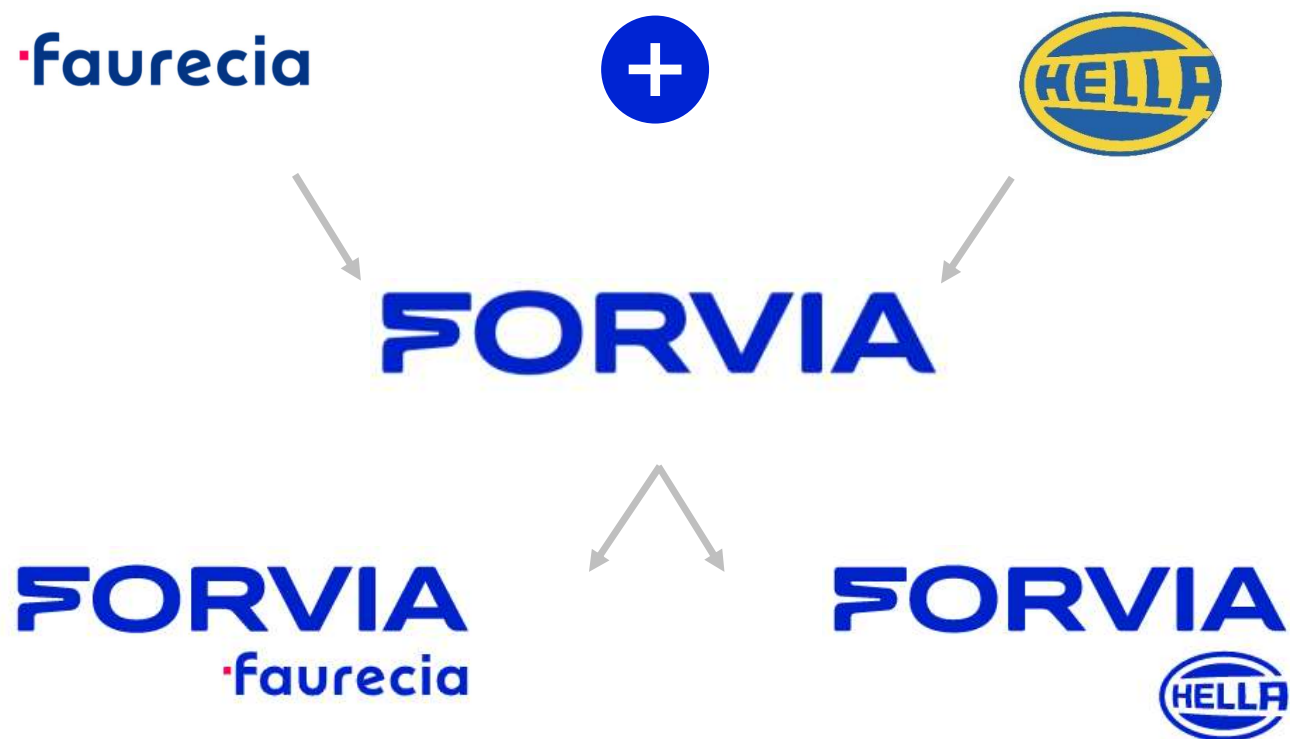

FORVIA
faurecia



02

PLAN DU SITE ET PRESENTATION

02 – PLAN DU SITE ET PRESENTATION

Centre Technique

Usine

CED (Centre Essais Dynamiques)
Laboratoire matériaux

Poste de garde

Conciergerie
Normand'Innov

RIE

Centres
de formation

Faurecia Caligny
Le pont de Vère
61100 Caligny
02 33 14 30 00



02 – PLAN DU SITE ET PRESENTATION

Centre Mondial du groupe Faurecia pour le développement des mécanismes de siège et des produits mécatroniques

Développement Produits Mécanismes et Mécatroniques
Innovation, Développement, Simulation, Fonctions Support
Labo' Essais, Atelier Prototypes, Atelier Outillage et Process

- ⚙️ **8 000m²**
- ⚙️ **384 Personnes**
- ⚙️ **500 000h de développement en 2021**



Le Centre Technique

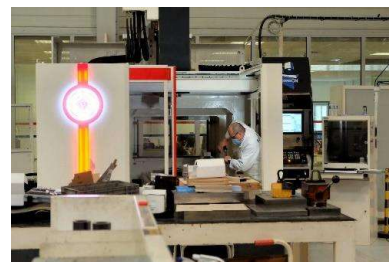

02 – PLAN DU SITE ET PRESENTATION

Une des plus grandes usines du Groupe

Seule usine mécanismes en France

Unique usine qui fabrique les 4 familles de produits :

Articulations, poignées à pompage, glissières et mécatroniques

2016 : Usine Mère Faurecia

2017 : Meilleure usine digitale Faurecia Europe

2018 : Labellisée Usine du futur

2019 : Digital LAB Faurecia

2021 : Usine Mécatronique

2022 : Extension de l'usine

- ✿ **40 000m²**
- ✿ **702 Personnes**
- ✿ **Production Mécanismes et Mécatroniques**
- ✿ **42 Millions de Produits finis (2019)**
- ✿ **25 Presses,**
4 Fours TTh,
1 ligne peinture,
23 lignes Assemblage



L'Usine



FORVIA
faurecia

02 – PLAN DU SITE ET PRESENTATION

Le bâtiment centre technique abrite le centre de formation interne Learning HUB « le Cercle de Galilée » permettant la formation et la montée en compétences des salariés.

- ⚙ **Méthode, Technique, Management et Certification CQPM**
- ⚙ **39 modules existants**
- ⚙ **Formations internes et externes Faurecia**



Le bâtiment est aussi partagé avec l'antenne de l'ENSICAEN formation ingénieurs matériaux.



Depuis 2021 le bâtiment accueille une Licence Pro Mécatronique et Robotique de l'institut Lemonnier (Caen)



02 – PLAN DU SITE ET PRESENTATION

Le Centre d'Essais Dynamiques est une plateforme sous gestion et exploitation de la CCI Ouest Normandie. Le personnel en charge du CED sont des salariés Faurecia.

- ✿ 2000 m²
- ✿ 13 Personnes
- ✿ Faurecia est un client du CED comme d'autres clients du secteur industriel (Automobile, Aérospatiale/nautique, Ferrovière, etc.)
- ✿ Catapulte inversée, bancs vibrants six axes ...

Le laboratoire matériaux est une plateforme sous gestion et exploitation de la CCI Ouest Normandie. Le personnel en charge du labo sont des salariés Faurecia.

- ✿ 1000 m²
- ✿ 13 Personnes
- ✿ Métallurgie, Comportement mécanique, TTh, Tribologie
- ✿ Faurecia est un client du labo comme d'autres
- ✿ Microscopes, Enrobeuse, Polisseuse, Microduremètre ...



Le CED et le Labo matériaux

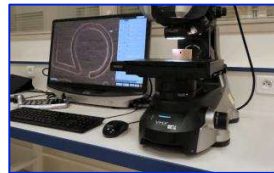

02 – PLAN DU SITE ET PRESENTATION

Conciergerie du campus

Installée dans le local d'activités partagées de l'usine Faurecia, cette conciergerie permet aux salariés des entreprises **Faurecia**, **Lemoine** et **Thermocoax** de profiter de nombreux services pour faciliter le quotidien de chacun et améliorer la qualité de vie au travail.

Contact

M. Haroun HARID (06 24 05 50 45)
conciergerie@flersinnovservices.com



Horaires

Lundi de 9h à 14h

Mardi de 16h à 19h

Mercredi de 9h à 14h

Judi de 16h à 19h

Vendredi de 9h à 14h

Les prestations proposées :

**Repassage, pressing, cordonnerie, relais colis, entretien véhicule,
Produits alimentaires (hors secteur frais), et plus encore ...**





03

ORGANISATION DE
FAURECIA CALIGNY

03 – ORGANISATION DE FAURECIA CALIGNY

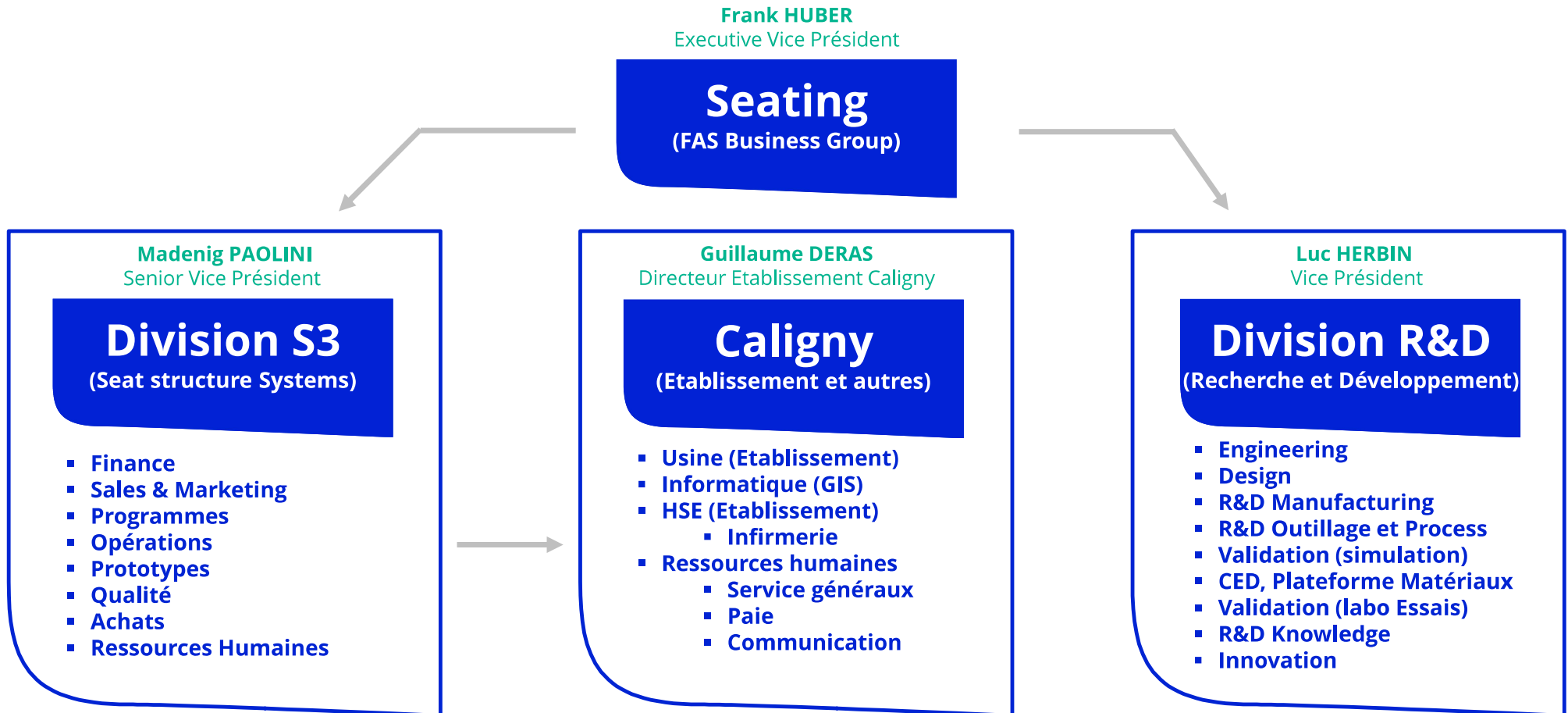

Répartition du personnel de Caligny dans l'organisation



04

A PROPOS DE L'USINE

04 – A PROPOS DE L'USINE

Usine

La production des 4 familles Mécanismes est la particularité de l'usine de Caligny. Sur les 8 usines de la Division Seat Structure Systems, c'est la seule à produire le portefeuille produits complet.

Glissières :

- 4CB
- 4CB2

Mécatroniques :

- E-Pump3
- E-Tilt
- E-Spindle

Articulations :

- RC83
- RC70
- RD03
- Ballfix

Poignées à pompage :

- G2
- G3
- Nano1
- Nano2

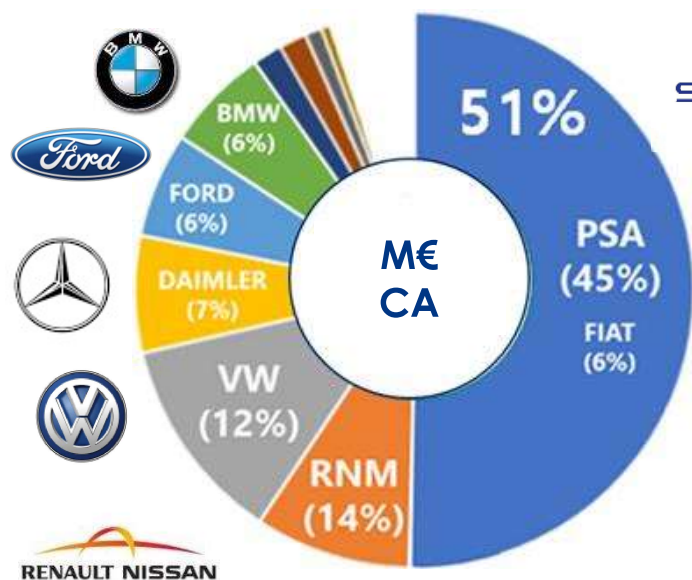

STELLANTIS

Répartition du chiffre d'affaires 2021 de l'Usine par Constructeurs Automobile.

Stellantis, fusion des Groupes PSA Peugeot Citroën et Fiat Chrysler, devient le premier Client de l'Usine.

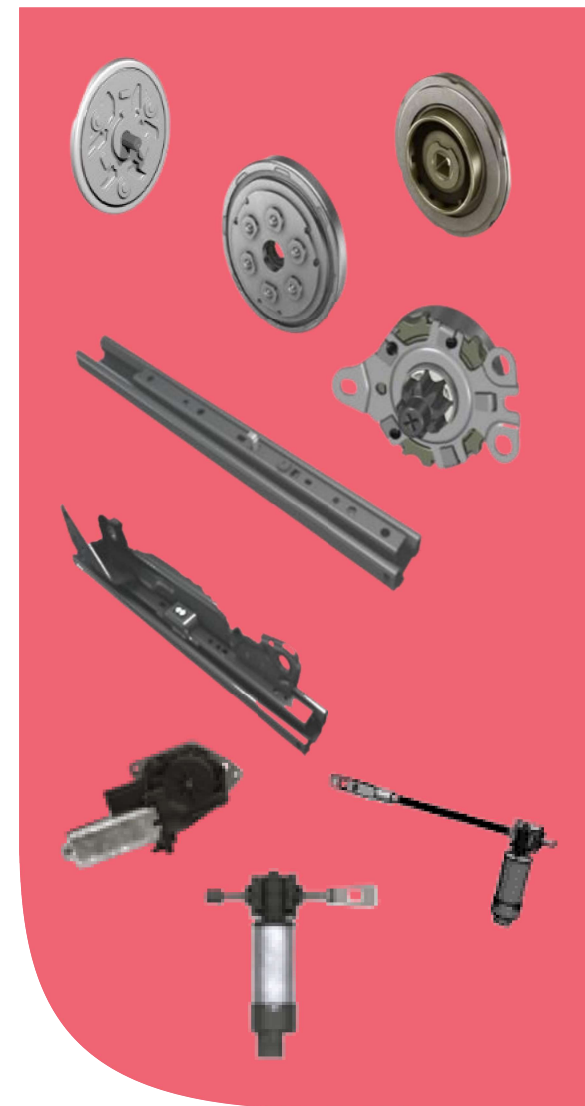

FORVIA
faurecia



05

A PROPOS DU CENTRE
TECHNIQUE

05 – A PROPOS DU CENTRE TECHNIQUE





Centre Technique

Centre mondial de développement des mécanismes et mécatroniques pour les 8 usines de la Division Seat Structure Systems, c'est ici que l'innovation et les génériques démarrent.

Articulations, Poignées à pompage, Glissières et Mécatroniques ... Manuelles ou Electriques.

Après études de marché, développement et répartition de la production sur les 4 continents, les équipes CT de Caligny sont présentes sur les démarrages process de nos usines.



-  Centre Technique mondial et Usine
-  Centre de développement et Usine
-  Centre de développement uniquement
-  Usine uniquement

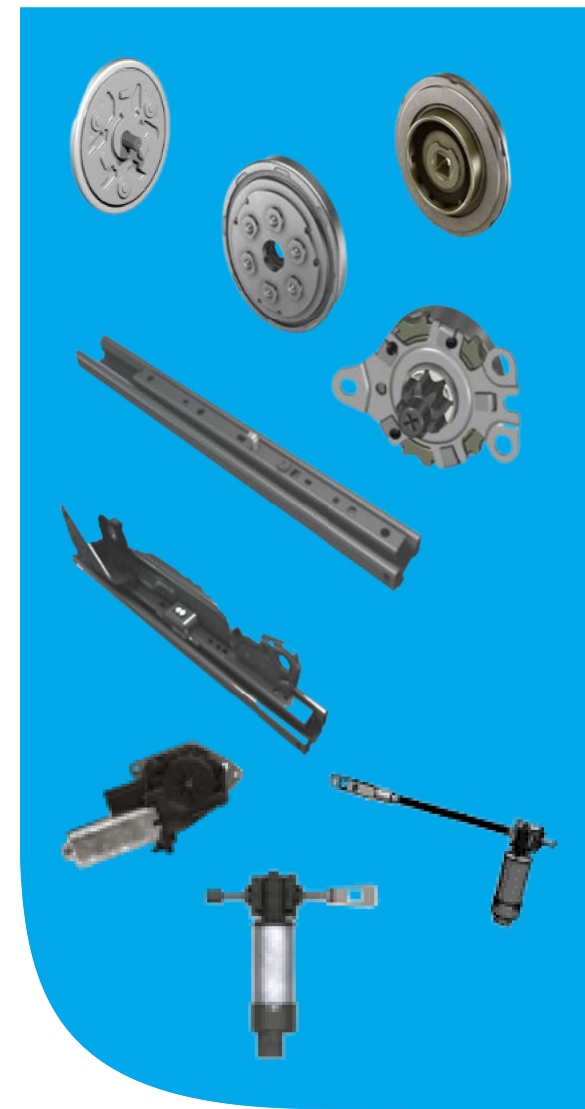



06

HORAIRES DU SITE

06 – HORAIRES DU SITE

Les horaires en journée (CT, Usine)

(Y compris Alternant(e)s, Stagiaires*, ETAM)

- ⚙ 8h00 – 12h15 / 13h30 – 17h15*
- *Sauf le vendredi : 16h15

Les horaires Usine en équipe MOD

(3 équipes par jour et 1 équipe WE)

- ⚙ 5h00 – 13h00 (équipe matin)
- ⚙ 13h00 – 21h00 (équipe après-midi)
- ⚙ 21h00 – 5h00 (équipe nuit)
- ⚙ Samedi 5h-17h, Dimanche 17h-5h (Week-end)

*Stagiaires : selon la convention de stage.





07

RESTAURATION

07 – RESTAURATION

Restauration Inter-Entreprise

- ✿ Retirer la carte API au RIE, elle est individuelle et vous permet de bénéficier d'une réduction de 6€ par l'entreprise.
- ✿ Des repas à emporter sont disponibles au RIE
→ cuisine.caligny@api-restauration.com

Salles de pause

- ✿ Présence de micro-ondes / réfrigérateurs dans les salles de pause pour vous permettre de vous restaurer par vos propres soins.
- ✿ Distributeurs de sandwiches et boissons dans les salles de pause.

Clé café

- ✿ Permet de bénéficier d'une réduction aux distributeurs des salles de pause, à retirer au local CSE (caution de 5€).





08

CONTACTS INTERNES

08 – CONTACTS INTERNES

Steeve BERNARD

Directeur RH Etablissement

☎ 06 09 42 99 62

@ steeve.bernard@forvia.com

Laurane HEBERT

Apprentie RH Relations Sociales

☎ 06 50 19 08 41

@ laurane.hebert@forvia.com

Service RH Usine

Christina CHETVERIKOVA

Responsable RH Usine

☎ 06 19 65 84 75

@ christina.chetverikova@forvia.com

Célia STIEVENARD

HRBP Assemblage

☎ 06 12 04 70 57

@ celia.stievenard@forvia.com

Marion JARDIN

Apprentie RH - formation

☎ 06 64 05 32 34

@ marion.jardin@forvia.com

Ken MARIE

Apprenti RH – campus Management

☎ 06 64 05 33 30

@ ken.marie@forvia.com

Inès KEMARI

Apprentie RH

☎ 06 64 05 32 22

@ ines.kemari@forvia.com

Service RH CT

Sarah NICCOLINI

Responsable RH CT

☎ 06 64 05 31 43

@ sarah.niccolini@forvia.com

Laëtitia DEHAIS

HRBP CT

☎ 06 64 05 34 97

@ laetitia.dehais@forvia.com

Jessica FOSSE

Apprentie Formation CT

☎ 06 27 21 56 38

@ jessica.fosse@forvia.com

Gwendal MANACH

Apprenti RH – campus Management

☎ 06 64 05 30 82

@ gwendal.manach@forvia.com

Nassim TOZZONTI

Apprenti RH

☎ 06 64 05 32 26

@ nassim.tozzonti@forvia.com

Service paie

Isabelle DEBAIZE

Responsable Paie

☎ 06 64 05 31 51

@ isabelle.debaize@forvia.com

Sylvie DAMOIS

Paie et Administration Personnel

☎ 06 61 68 73 06

@ sylvie.damois@forvia.com

08 – CONTACTS INTERNES

Service HSE

Alexis JEHANNO

Responsable HSE Etablissement

☎ 06 10 11 45 56

@ alexis.jehanno@forvia.com

Pierre GAZEAU

Coordinateur HSE

☎ 06 14 44 08 52

@ pierre.gazeau@forvia.com

Service médical

Ouvert du **Lundi** au **Vendredi**
de **08h00** à **12h15**
et de **13h00** à **17h30**
(16h15 le vendredi)

Emilie BOSSARD

Infirmière

☎ 06 64 05 30 41

@ emilie.bossard@external.forvia.com

Céline MARION

Infirmière

☎ 06 64 05 32 50

@ celine.marion@external.forvia.com

Moyens Généraux

Alain LEPRINCE

Responsable moyens généraux

☎ 06 64 05 33 73

@ alain.leprince@forvia.com

Jean-Luc LESAGE

Coordinateur Technique CT

☎ 06 64 05 31 08

@ jean-luc.lesage@forvia.com

Gilles BITU

Coordinateur Technique

☎ 06 65 60 31 06

@ gilles.bitu@forvia.com

Olivier BOUQUEREL

Coordinateur Services Généraux

☎ 06 65 60 36 42

@ olivier.bouquerel@forvia.com

Nathan BRUNEAU

Apprenti Moyens Généraux

☎ 06 46 04 83 14

@ nathan.bruneau@forvia.com

IT (Informatique)

Le service informatique de Caligny est inscrit dans l'organisation IT du Groupe. Les demandes sont à faire via le centre de support Europe de l'Ouest.

Helpdesk

☎ 08 00 25 44 44

<https://stratos.app.corp>

Poste de Garde

Agent de sécurité

☎ 06 64 05 37 01

☎ 02 33 14 30 15

caligny.postedegarde@forvia.com

Assistance sociale

Justine BASLEY

Assistante sociale

☎ 02 76 01 51 51

justine.basley@acist.asso.fr

Des permanences sont organisées sur le site de Caligny, contacter l'infirmier pour connaître les jours et horaires.

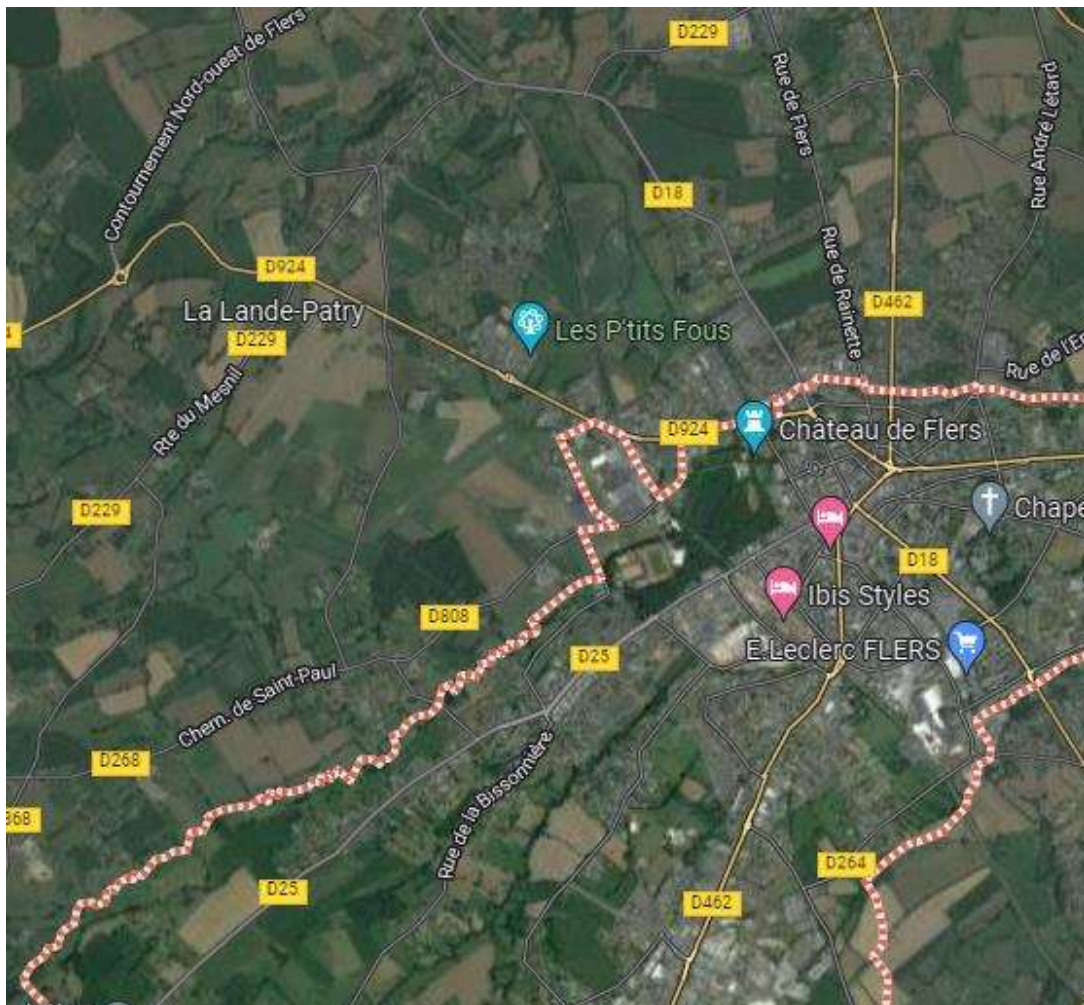

09

ADRESSES UTILES

09 – ADRESSES UTILES

Action Logement

Des aides au logement sont possibles avec ce service. Des permanences sont organisées sur le site de Caligny mais vous pouvez aussi les contacter en direct.

57 Cours Clémenceau
61 000 ALENCON
☎ 02 50 24 10 08

Logement

Agences immobilières

Foncia Immobilier Flers

14 rue de la Boule
61 100 FLERS
☎ 02 33 65 58 44

L'immobilier par Rémi Serais

75 rue du 6 juin
61 100 FLERS
☎ 02 33 98 45 55

Square Habitat

1-3-5 rue Saint Germain 61 100 FLERS
☎ 02 33 98 16 53

Tendance Immo

19 rue de Domfront
61 100 FLERS
☎ 02 33 14 13 89

La Croix Malo

25 rue Henri Veinard
61 100 FLERS
☎ 02 33 65 72 45

Hébergements

Gîte la petite maison

Le Hoguet
61 100 CALIGNY
☎ 02 33 96 41 84

Le Trianon

58 rue de la 11^e DB – 3^{ème} étage
61 100 FLERS
☎ 02 33 14 37 42

Résidence Jeunes du Gros Chêne

75 rue de la Gare
61 100 FLERS
☎ 02 33 14 35 20

Hôtels

Hôtel Ibis Budget

ZA des Grands Champs
61 100 FLERS
☎ 0892 68 30 91

Hôtel Ibis

23 rue Jacques Durmeyer
61 100 FLERS
☎ 02 33 98 45 45

Hôtel Le Galion

5 rue Victor Hugo
61 100 FLERS
☎ 02 33 64 47 47

Transport

Gare SNCF

Rue Nationale
61 100 FLERS

Némus BUS

6 place du Général De Gaulle
61 100 FLERS
☎ 02 33 65 80 80

09 – ADRESSES UTILES

Cap Orne

27 Boulevard de Strasbourg
61 017 ALENCON
☎ 02 33 81 60 00

Keolis Bus vert – Nomad

14 128 Mondeville Cedex
☎ 09 70 83 00 14

Activités

Culturelles

Cinéma Les 4 Vikings

17 rue Abbé Jean Baptiste Lecornu
61 100 FLERS
☎ 02 33 64 49 48

Médiathèque de Flers Agglo

9 rue du Collège
61 100 FLERS
☎ 02 33 98 42 22

Musée du Château de Flers

Avenue du Château
61 100 FLERS
☎ 02 33 64 66 49

Musée du Jouet

32 rue de la Victoire
61 600 LA FERTE MACE
☎ 02 33 37 10 97

Festival Art Sonic

61 220 BRIOUZE
☎ 02 33 66 71 43

Festival Les Bichoiseries

Le Mont de Cerisy Belle Etoile
61 100 CERISY BELLE ETOILE

Sportives

Centre aquatique Capfl'O

Allée des Acres, 285 Les Closets
61 100 FLERS
☎ 02 33 98 49 49

L'Orange Bleue

131 Allée des Acres
61 100 FLERS
☎ 02 33 96 25 16

Bowling

Zone des Closets
61 100 FLERS
☎ 02 33 64 82 69

Bazsports

17 rue d'Athis
61 100 FLERS
☎ 02 50 45 05 84

Laserbox

ZA, Les Josnets
61 100 LA LANDE PATRY
☎ 02 33 64 32 52

Vit'O Gym

1 La Briqueterie, Route de Vire
61 100 LA LANDE PATRY
☎ 06 49 87 59 18

SF Fitness

115 Le Tremblay
61100 FLERS
☎ 06 70 02 74 78

Complexe Sportif du Hazé

Rue Pierre de Coubertin
61 100 FLERS
☎ 02 33 64 66 00

09 – ADRESSES UTILES

Commerces alimentaires

Lidl

24 rue de la Minière
61 100 FLERS

Intermarché Hyper & Drive

108 rue de Messei
61 100 FLERS

E.Leclerc

93 rue de la Chaussée
61 100 FLERS

E.Leclerc Drive

Flers de L'Orne Cedex
Route de Domfront
61 100 Flers

Coccimarket

7 rue de Messei
61 100 FLERS

Carrefour City

16 rue du 6 Juin
61 100 FLERS

Aldi

101 Rue Schnetz
61 100 FLERS

Carrefour Drive

N 24 Cc, Le Tremblay
61 100 Saint-Georges-des-Groseillers

Picard

108 rue de Messei
61 100 FLERS

Biocoop

108 Les Closets
61 100 FLERS

Bars

Sedona Café

4 Place Charles de Gaulle
61 100 FLERS
☎ 02 33 65 49 90

La Taverne

29 rue de Domfront
61 100 FLERS
☎ 02 33 65 01 35

Au P'tit Bouchon Ginette

114 rue de la Chaussée
61 100 FLERS
☎ 02 33 96 79 21

Médical

Pôle Santé du Pays Flers

99 rue de Messei
61 100 FLERS
☎ 02 33 98 25 25

Centre Hospitalier

Jacques Monod
Rue Eugène Garnier
61 100 FLERS
☎ 02 33 62 62 00

Pharmacie Centrale

9 Place Charles de Gaulle
61 100 FLERS
☎ 02 33 65 20 24

Pharmacie de la Gare

46 Place Maréchal de Lattre de Tassigny
61 100 FLERS
☎ 02 33 65 04 34

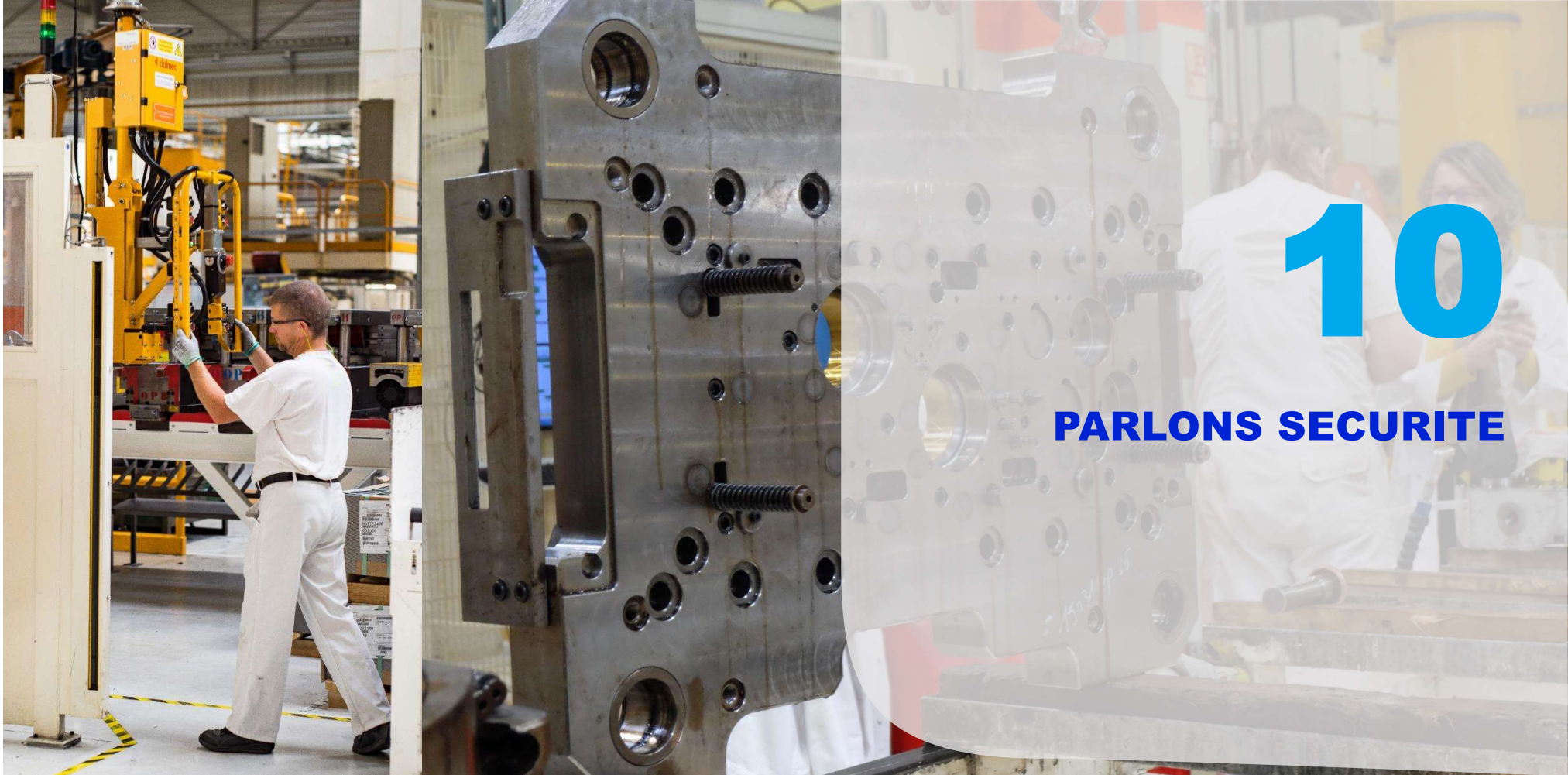

10

PARLONS SECURITE

10 – PARLONS SECURITE

Priorité n° 1 à Caligny

Pour toutes nouvelles personnes venant travailler sur le site, une formation HSE est obligatoire.

Si votre manager n'a pas engagé cette formation pour vous, il faut contacter le service HSE.

Dans l'Usine et dans les ateliers CT

(valable pour tout le monde, usine et centre technique, permanent ou de passage)

- Je **porte mes EPIs** si je travaille dans les **ateliers de production** (lunettes de protection, chaussures de sécurité, protection auditive, blouse, gants si manipulation des pièces...),
- Je porte le **gilet haute visibilité** en plus de mes EPI's si je travaille dans les **zones logistiques**,
- Je **respecte les allées piétonnes**, les **stops** et je **traverse uniquement si la voie est libre**,
- Je **respecte les règles, standards** et **consignes de sécurité** à tout moment et tout le temps,
- **J'interviens** si je vois un **comportement non réglementaire chez mon collègue**, c'est de la prévention utile



10 – PARLONS SECURITE

Et pour le personnel en production

- **Je participe à l'amélioration de la sécurité** et je me sers de **l'œil de Faucon** dans mon GAP pour prévenir,
- **Je porte mon PI sur moi en continu** et je me déclare pour **toute intervention non productive sur machine**,
- **Je porte mon autorisation employeur habilitation à jour sur moi**

Service HSE

Alexis JEHANNO (Responsable HSE) : 06 10 11 45 56

Pierre GAZEAU (Coordinateur HSE) : 06 14 44 08 52

On ne plaisante pas avec la sécurité, la sienne et celle de nos collègues.

FORVIA

▪ faurecia